



## Студент туралы мәліметтер/Данные студента

**ТАЖ/ ФИО:** Akhmetov Adilet

**Туған күні/ Дата рождения:** 01.06.2001

**Оқу орнының аты/ Наименование учебного заведения:** ЧУ «Политехнический колледж корпорации «Казахмыс»

**Мамандығы Профессия/квалификация/:** Электромеханик

**Құзыреттілігі Компетенция:** Электромонтаж

**Өткен күні/Дата проведения:** 21.06.2021

**Өткізу орны/Место проведения:** ЧУ «Политехнический колледж корпорации «Казахмыс»

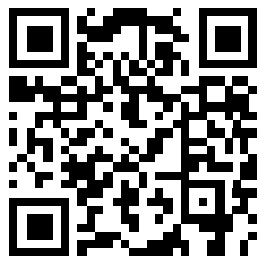

**Тіркеу сериясы, нөмірі/ Регистрационный номер:** WSD-2021000033

## Емтиханның нәтижелері/Результаты

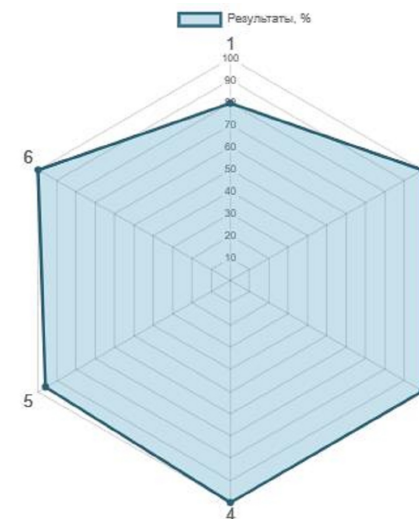

1	Организация работы	5
2	Коммуникативные и межличностные навыки общения	5
3	Решение проблем, инновация и креативность	10
4	Планирование и проектирование работ	5
5	Монтаж	55
6	Проверка, отчетность и ввод в эксплуатацию	20

Результаты квалификационного экзамена, проведенного по требованиям WorldSkills соответствуют **97 баллам из возможных 100** и рассчитаны системой CIS (Competition Information System – программа для подсчета итогов оценки чемпионатов WorldSkills)

WorldSkills талаптарына сәйкес өткізілген біліктілік емтиханының нәтижелері мүмкін **100-ден 97 баллға** сәйкес келеді және CIS жүйесі бойынша есептеледі (Competition Information System - WorldSkills чемпионаттарын бағалау нәтижелерін есептеуге арналған бағдарлама)



Студент туралы мәліметтер/Данные студента

**ТАЖ/ ФИО:** Imangeldi Beksultan Janbolatuly

**Туған күні/ Дата рождения:** 08.08.2002

**Оқу орнының аты/  
Наименование учебного  
заведения:** ЧУ «Политехнический колледж  
корпорации «Казахмыс»

**Мамандығы  
Профессия/квалификация/:** Электромеханик

**Құзыреттілігі  
Компетенция:** Электромонтаж

**Өткен күні/Дата  
проведения:** 21.06.2021

**Өткізу орны/Место  
проведения:** ЧУ «Политехнический колледж  
корпорации «Казахмыс»

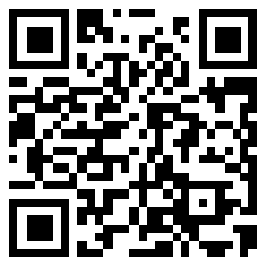

**Тіркеу сериясы, нөмірі/  
Регистрационный номер:** WSD-2021000034

Емтиханның нәтижелері/Результаты

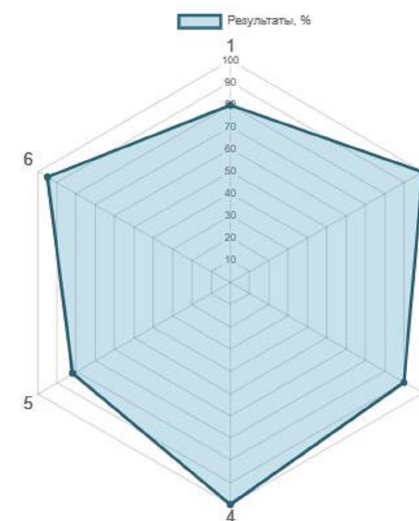

1	Организация работы	5
2	Коммуникативные и межличностные навыки общения	5
3	Решение проблем, инновация и креативность	10
4	Планирование и проектирование работ	5
5	Монтаж	55
6	Проверка, отчетность и ввод в эксплуатацию	20

Результаты квалификационного экзамена, проведённого по требованиям WorldSkills соответствуют **87 баллам из возможных 100** и рассчитаны системой CIS (Competition Information System – программа для подсчета итогов оценки чемпионатов WorldSkills)

WorldSkills талаптарына сәйкес өткізілген біліктілік емтиханының нәтижелері мүмкін **100-ден 87 баллға** сәйкес келеді және CIS жүйесі бойынша есептеледі (Competition Information System - WorldSkills чемпионаттарын бағалау нәтижелерін есептеуге арналған бағдарлама)



### Студент туралы мәліметтер/Данные студента

**ТАЖ/ ФИО:** Adambek Zharas Ulantaiuly

**Туған күні/ Дата рождения:** 21.06.2002

**Оқу орнының аты/ Наименование учебного заведения:** ЧУ «Политехнический колледж корпорации «Казахмыс»

**Мамандығы Профессия/квалификация/:** Электромеханик

**Құзыреттілігі Компетенция:** Электромонтаж

**Өткен күні/Дата проведения:** 21.06.2021

**Өткізу орны/Место проведения:** ЧУ «Политехнический колледж корпорации «Казахмыс»

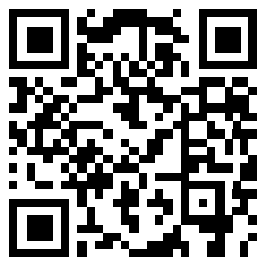

**Тіркеу сериясы, нөмірі/ Регистрационный номер:** WSD-2021000035

### Емтиханның нәтижелері/Результаты

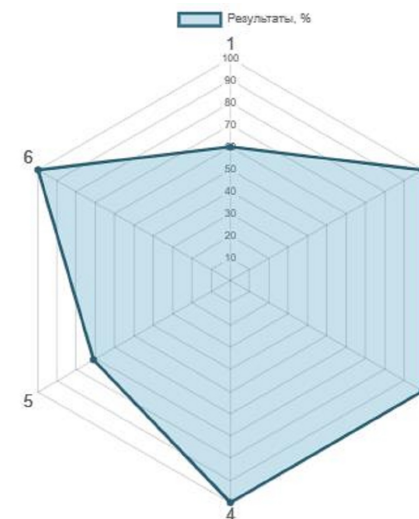

1	Организация работы	5
2	Коммуникативные и межличностные навыки общения	5
3	Решение проблем, инновация и креативность	10
4	Планирование и проектирование работ	5
5	Монтаж	55
6	Проверка, отчетность и ввод в эксплуатацию	20

Результаты квалификационного экзамена, проведенного по требованиям WorldSkills соответствуют **82 баллам из возможных 100** и рассчитаны системой CIS (Competition Information System – программа для подсчета итогов оценки чемпионатов WorldSkills)

WorldSkills талаптарына сәйкес өткізілген біліктілік емтиханының нәтижелері мүмкін **100-ден 82 баллға** сәйкес келеді және CIS жүйесі бойынша есептеледі (Competition Information System - WorldSkills чемпионаттарын бағалау нәтижелерін есептеуге арналған бағдарлама)



Студент туралы мәліметтер/Данные студента

**ТАЖ/ ФИО:** Madyarov Madi Orynbasarovich

**Туған күні/ Дата рождения:** 19.11.2001

**Оқу орнының аты/ Наименование учебного заведения:** ЧУ «Политехнический колледж корпорации «Казахмыс»

**Мамандығы Профессия/квалификация/:** Электромеханик

**Құзыреттілігі Компетенция:** Электромонтаж

**Өткен күні/Дата проведения:** 21.06.2021

**Өткізу орны/Место проведения:** ЧУ «Политехнический колледж корпорации «Казахмыс»

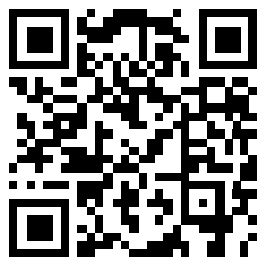

**Тіркеу сериясы, нөмірі/ Регистрационный номер:** WSD-2021000036

Емтиханның нәтижелері/Результаты

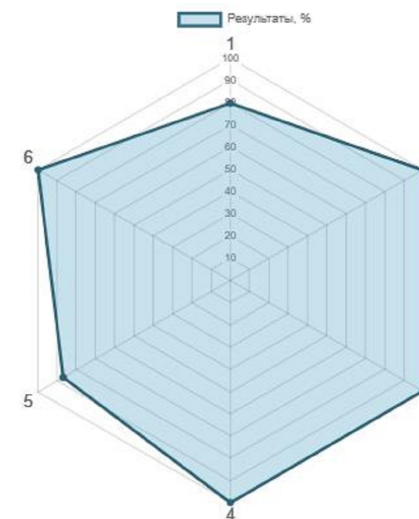

1	Организация работы	5
2	Коммуникативные и межличностные навыки общения	5
3	Решение проблем, инновация и креативность	10
4	Планирование и проектирование работ	5
5	Монтаж	55
6	Проверка, отчетность и ввод в эксплуатацию	20

Результаты квалификационного экзамена, проведенного по требованиям WorldSkills соответствуют **92 баллам из возможных 100** и рассчитаны системой CIS (Competition Information System – программа для подсчета итогов оценки чемпионатов WorldSkills)

WorldSkills талаптарына сәйкес өткізілген біліктілік емтиханының нәтижелері мүмкін **100-ден 92 баллға** сәйкес келеді және CIS жүйесі бойынша есептеледі (Competition Information System - WorldSkills чемпионаттарын бағалау нәтижелерін есептеуге арналған бағдарлама)



### Студент туралы мәліметтер/Данные студента

**ТАЖ/ ФИО:** Otay Zhanassyl Erjanuly

**Туған күні/ Дата рождения:** 17.06.2001

**Оқу орнының аты/ Наименование учебного заведения:** ЧУ «Политехнический колледж корпорации «Казахмыс»

**Мамандығы Профессия/квалификация/:** Электромеханик

**Құзыреттілігі Компетенция:** Электромонтаж

**Өткен күні/Дата проведения:** 21.06.2021

**Өткізу орны/Место проведения:** ЧУ «Политехнический колледж корпорации «Казахмыс»

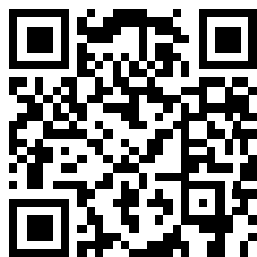

**Тіркеу сериясы, нөмірі/ Регистрационный номер:** WSD-2021000037

### Емтиханның нәтижелері/Результаты

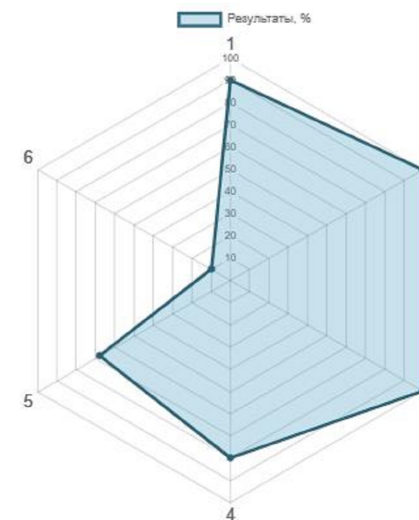

1	Организация работы	5
2	Коммуникативные и межличностные навыки общения	5
3	Решение проблем, инновация и креативность	10
4	Планирование и проектирование работ	5
5	Монтаж	55
6	Проверка, отчетность и ввод в эксплуатацию	20

Результаты квалификационного экзамена, проведенного по требованиям WorldSkills соответствуют **63 баллам из возможных 100** и рассчитаны системой CIS (Competition Information System – программа для подсчета итогов оценки чемпионатов WorldSkills)

WorldSkills талаптарына сәйкес өткізілген біліктілік емтиханының нәтижелері мүмкін **100-ден 63 баллға** сәйкес келеді және CIS жүйесі бойынша есептеледі (Competition Information System - WorldSkills чемпионаттарын бағалау нәтижелерін есептеуге арналған бағдарлама)



### Студент туралы мәліметтер/Данные студента

**ТАЖ/ ФИО:** Serik Marlen

**Туған күні/ Дата рождения:** 15.05.2002

**Оқу орнының аты/ Наименование учебного заведения:** ЧУ «Политехнический колледж корпорации «Казахмыс»

**Мамандығы Профессия/квалификация/:** Электромеханик

**Құзыреттілігі Компетенция:** Электромонтаж

**Өткен күні/Дата проведения:** 21.06.2021

**Өткізу орны/Место проведения:** ЧУ «Политехнический колледж корпорации «Казахмыс»

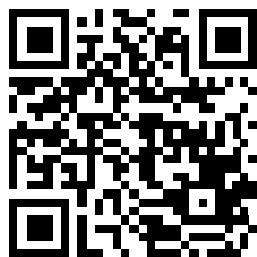

**Тіркеу сериясы, нөмірі/ Регистрационный номер:** WSD-2021000038

### Емтиханның нәтижелері/Результаты

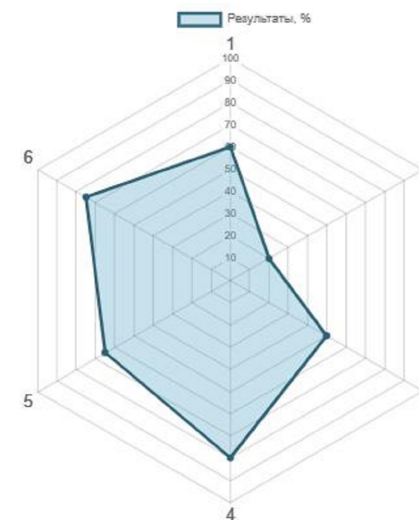

1	Организация работы	5
2	Коммуникативные и межличностные навыки общения	5
3	Решение проблем, инновация и креативность	10
4	Планирование и проектирование работ	5
5	Монтаж	55
6	Проверка, отчетность и ввод в эксплуатацию	20

Результаты квалификационного экзамена, проведённого по требованиям WorldSkills соответствуют **63,5 баллам из возможных 100** и рассчитаны системой CIS (Competition Information System – программа для подсчета итогов оценки чемпионатов WorldSkills)

WorldSkills талаптарына сәйкес өткізілген біліктілік емтиханының нәтижелері мүмкін **100-ден 63,5 баллға** сәйкес келеді және CIS жүйесі бойынша есептеледі (Competition Information System - WorldSkills чемпионаттарын бағалау нәтижелерін есептеуге арналған бағдарлама)



**Студент туралы мәліметтер/Данные студента**

**ТАЖ/ ФИО:** Uteshov Miras Ashatuly

**Туған күні/ Дата рождения:** 28.03.2002

**Оқу орнының аты/ Наименование учебного заведения:** ЧУ «Политехнический колледж корпорации «Казахмыс»

**Мамандығы Профессия/квалификация/:** Электромеханик

**Құзыреттілігі Компетенция:** Электромонтаж

**Өткен күні/Дата проведения:** 21.06.2021

**Өткізу орны/Место проведения:** ЧУ «Политехнический колледж корпорации «Казахмыс»

**Емтиханның нәтижелері/Результаты**

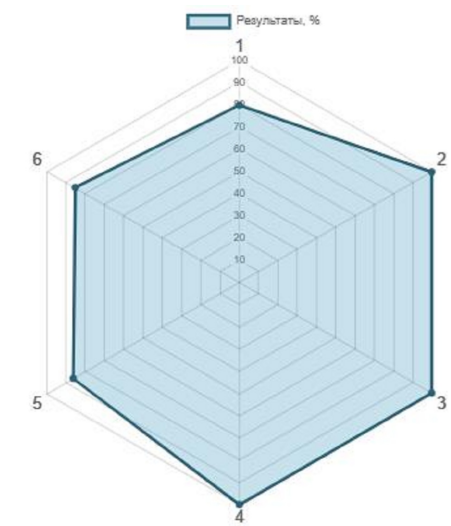

1	Организация работы	5
2	Коммуникативные и межличностные навыки общения	5
3	Решение проблем, инновация и креативность	10
4	Планирование и проектирование работ	5
5	Монтаж	55
6	Проверка, отчетность и ввод в эксплуатацию	20

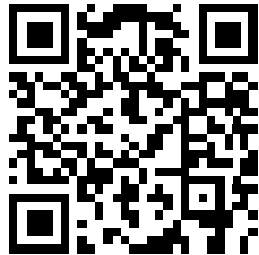

**Тіркеу сериясы, нөмірі/ Регистрационный номер:** WSD-2021000039

Результаты квалификационного экзамена, проведённого по требованиям WorldSkills соответствуют **88,5 баллам из возможных 100** и рассчитаны системой CIS (Competition Information System – программа для подсчета итогов оценки чемпионатов WorldSkills)

WorldSkills талаптарына сәйкес өткізілген біліктілік емтиханының нәтижелері мүмкін **100-ден 88,5 баллға** сәйкес келеді және CIS жүйесі бойынша есептеледі (Competition Information System - WorldSkills чемпионаттарын бағалау нәтижелерін есептеуге арналған бағдарлама)





### Студент туралы мәліметтер/Данные студента

**ТАЖ/ ФИО:** Bugayev Nikita Denisovich

**Туған күні/ Дата рождения:** 02.10.2001

**Оқу орнының аты/ Наименование учебного заведения:** ЧУ «Политехнический колледж корпорации «Казахмыс»

**Мамандығы Профессия/квалификация/:** Электромеханик

**Құзыреттілігі Компетенция:** Электромонтаж

**Өткен күні/Дата проведения:** 21.06.2021

**Өткізу орны/Место проведения:** ЧУ «Политехнический колледж корпорации «Казахмыс»

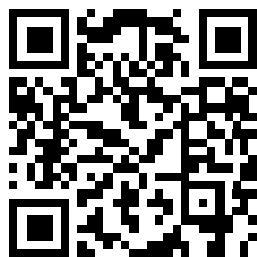

**Тіркеу сериясы, нөмірі/ Регистрационный номер:** WSD-2021000040

### Емтиханның нәтижелері/Результаты

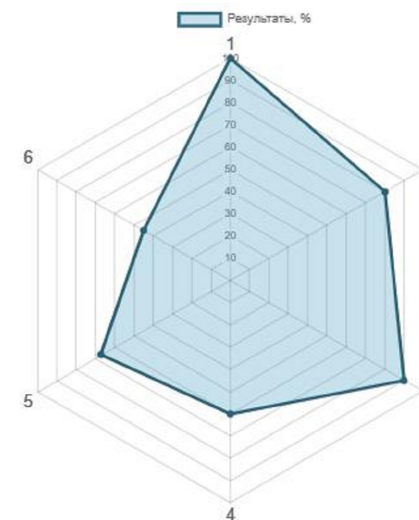

1	Организация работы	5
2	Коммуникативные и межличностные навыки общения	5
3	Решение проблем, инновация и креативность	10
4	Планирование и проектирование работ	5
5	Монтаж	55
6	Проверка, отчетность и ввод в эксплуатацию	20

Результаты квалификационного экзамена, проведенного по требованиям WorldSkills соответствуют **67 баллам из возможных 100** и рассчитаны системой CIS (Competition Information System – программа для подсчета итогов оценки чемпионатов WorldSkills)

WorldSkills талаптарына сәйкес өткізілген біліктілік емтиханының нәтижелері мүмкін **100-ден 67 баллға** сәйкес келеді және CIS жүйесі бойынша есептеледі (Competition Information System - WorldSkills чемпионаттарын бағалау нәтижелерін есептеуге арналған бағдарлама)





### Студент туралы мәліметтер/Данные студента

**ТАЖ/ ФИО:** Kotenev Aleksey Sergeevich

**Туған күні/ Дата рождения:** 09.01.2000

**Оқу орнының аты/ Наименование учебного заведения:** ЧУ «Политехнический колледж корпорации «Казахмыс»

**Мамандығы Профессия/квалификация/:** Электромеханик

**Құзыреттілігі Компетенция:** Электромонтаж

**Өткен күні/Дата проведения:** 21.06.2021

**Өткізу орны/Место проведения:** ЧУ «Политехнический колледж корпорации «Казахмыс»

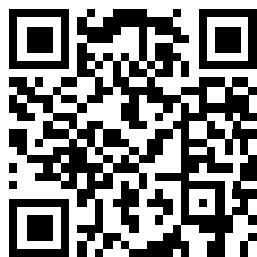

**Тіркеу сериясы, нөмірі/ Регистрационный номер:** WSD-2021000041

### Емтиханның нәтижелері/Результаты

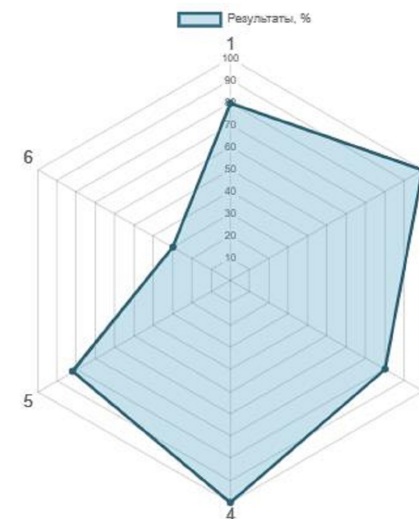

1	Организация работы	5
2	Коммуникативные и межличностные навыки общения	5
3	Решение проблем, инновация и креативность	10
4	Планирование и проектирование работ	5
5	Монтаж	55
6	Проверка, отчетность и ввод в эксплуатацию	20

Результаты квалификационного экзамена, проведённого по требованиям WorldSkills соответствуют **73 баллам из возможных 100** и рассчитаны системой CIS (Competition Information System – программа для подсчета итогов оценки чемпионатов WorldSkills)

WorldSkills талаптарына сәйкес өткізілген біліктілік емтиханының нәтижелері мүмкін **100-ден 73 баллға** сәйкес келеді және CIS жүйесі бойынша есептеледі (Competition Information System - WorldSkills чемпионаттарын бағалау нәтижелерін есептеуге арналған бағдарлама)



## Студент туралы мәліметтер/Данные студента

**ТАЖ/ ФИО:** Orazbay Fatima Omarhanquzy

**Туған күні/ Дата рождения:** 16.03.2002

**Оқу орнының аты/  
Наименование учебного  
заведения:** ЧУ «Политехнический колледж  
корпорации «Казахмыс»

**Мамандығы  
Профессия/квалификация/:** Электромеханик

**Құзыреттілігі  
Компетенция:** Электромонтаж

**Өткен күні/Дата  
проведения:** 21.06.2021

**Өткізу орны/Место  
проведения:** ЧУ «Политехнический колледж  
корпорации «Казахмыс»

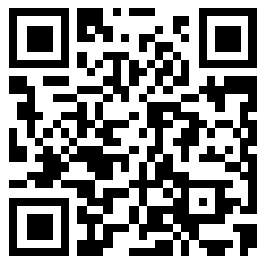

**Тіркеу сериясы, нөмірі/  
Регистрационный номер:** WSD-2021000042

## Емтиханның нәтижелері/Результаты

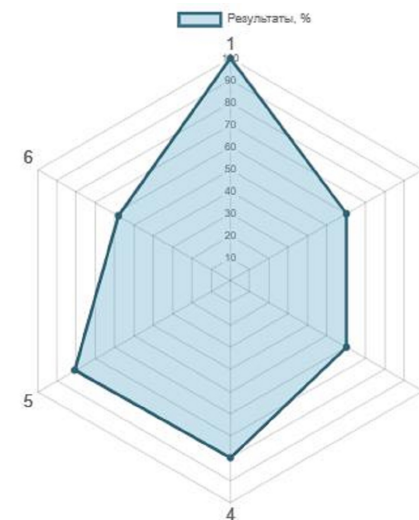

1	Организация работы	5
2	Коммуникативные и межличностные навыки общения	5
3	Решение проблем, инновация и креативность	10
4	Планирование и проектирование работ	5
5	Монтаж	55
6	Проверка, отчетность и ввод в эксплуатацию	20

Результаты квалификационного экзамена, проведённого по требованиям WorldSkills соответствуют **74 баллам из возможных 100** и рассчитаны системой CIS (Competition Information System – программа для подсчета итогов оценки чемпионатов WorldSkills)

WorldSkills талаптарына сәйкес өткізілген біліктілік емтиханының нәтижелері мүмкін **100-ден 74 баллға** сәйкес келеді және CIS жүйесі бойынша есептеледі (Competition Information System - WorldSkills чемпионаттарын бағалау нәтижелерін есептеуге арналған бағдарлама)



## Студент туралы мәліметтер/Данные студента

**ТАЖ/ ФИО:** Smirnov Pavel Aleksandrovich

**Туған күні/ Дата рождения:** 22.04.2002

**Оқу орнының аты/  
Наименование учебного  
заведения:** ЧУ «Политехнический колледж  
корпорации «Казахмыс»

**Мамандығы  
Профессия/квалификация/:** Электромеханик

**Құзыреттілігі  
Компетенция:** Электромонтаж

**Өткен күні/Дата  
проведения:** 21.06.2021

**Өткізу орны/Место  
проведения:** ЧУ «Политехнический колледж  
корпорации «Казахмыс»

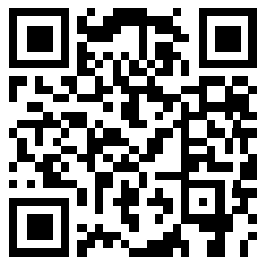

**Тіркеу сериясы, нөмірі/  
Регистрационный номер:** WSD-2021000043

## Емтиханның нәтижелері/Результаты

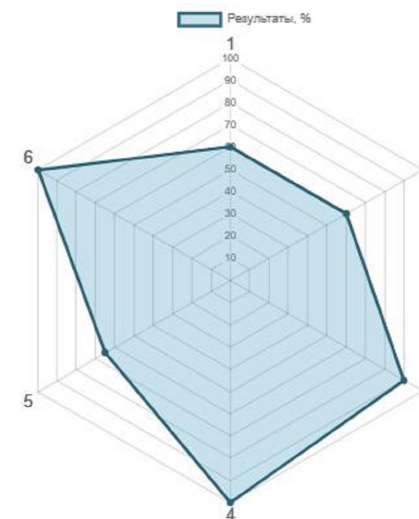

1	Организация работы	5
2	Коммуникативные и межличностные навыки общения	5
3	Решение проблем, инновация и креативность	10
4	Планирование и проектирование работ	5
5	Монтаж	55
6	Проверка, отчетность и ввод в эксплуатацию	20

Результаты квалификационного экзамена, проведённого по требованиям WorldSkills соответствуют **76 баллам из возможных 100** и рассчитаны системой CIS (Competition Information System – программа для подсчета итогов оценки чемпионатов WorldSkills)

WorldSkills талаптарына сәйкес өткізілген біліктілік емтиханының нәтижелері мүмкін **100-ден 76 баллға** сәйкес келеді және CIS жүйесі бойынша есептеледі (Competition Information System - WorldSkills чемпионаттарын бағалау нәтижелерін есептеуге арналған бағдарлама)



### Студент туралы мәліметтер/Данные студента

**ТАЖ/ ФИО:** Solovyov Maxim Sergeevich

**Туған күні/ Дата рождения:** 23.04.2002

**Оқу орнының аты/ Наименование учебного заведения:** ЧУ «Политехнический колледж корпорации «Казахмыс»

**Мамандығы Профессия/квалификация/:** Электромеханик

**Құзыреттілігі Компетенция:** Электромонтаж

**Өткен күні/Дата проведения:** 21.06.2021

**Өткізу орны/Место проведения:** ЧУ «Политехнический колледж корпорации «Казахмыс»

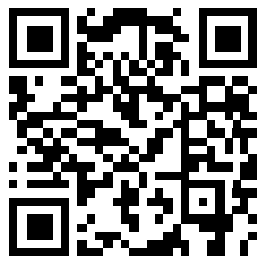

**Тіркеу сериясы, нөмірі/ Регистрационный номер:** WSD-2021000044

### Емтиханның нәтижелері/Результаты

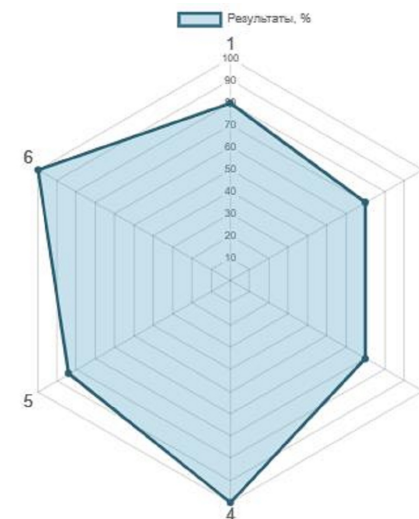

1	Организация работы	5
2	Коммуникативные и межличностные навыки общения	5
3	Решение проблем, инновация и креативность	10
4	Планирование и проектирование работ	5
5	Монтаж	55
6	Проверка, отчетность и ввод в эксплуатацию	20

Результаты квалификационного экзамена, проведенного по требованиям WorldSkills соответствуют **85,5 баллам из возможных 100** и рассчитаны системой CIS (Competition Information System – программа для подсчета итогов оценки чемпионатов WorldSkills)

WorldSkills талаптарына сәйкес өткізілген біліктілік емтиханының нәтижелері мүмкін **100-ден 85,5 баллға** сәйкес келеді және CIS жүйесі бойынша есептеледі (Competition Information System - WorldSkills чемпионаттарын бағалау нәтижелерін есептеуге арналған бағдарлама)



### Студент туралы мәліметтер/Данные студента

**ТАЖ/ ФИО:** Firsov Alexandr Valerevich

**Туған күні/ Дата рождения:** 26.06.2002

**Оқу орнының аты/ Наименование учебного заведения:** ЧУ «Политехнический колледж корпорации «Казахмыс»

**Мамандығы Профессия/квалификация/:** Электромеханик

**Құзыреттілігі Компетенция:** Электромонтаж

**Өткен күні/Дата проведения:** 21.06.2021

**Өткізу орны/Место проведения:** ЧУ «Политехнический колледж корпорации «Казахмыс»

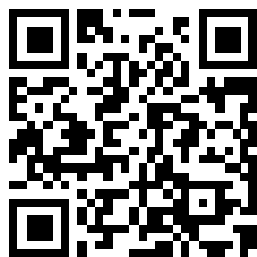

**Тіркеу сериясы, нөмірі/ Регистрационный номер:** WSD-2021000045

### Емтиханның нәтижелері/Результаты

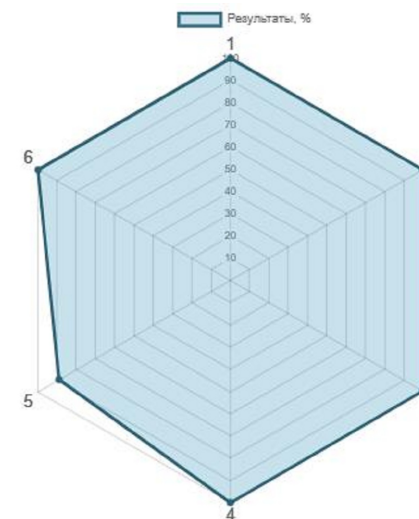

1	Организация работы	5
2	Коммуникативные и межличностные навыки общения	5
3	Решение проблем, инновация и креативность	10
4	Планирование и проектирование работ	5
5	Монтаж	55
6	Проверка, отчетность и ввод в эксплуатацию	20

Результаты квалификационного экзамена, проведённого по требованиям WorldSkills соответствуют **94 баллам из возможных 100** и рассчитаны системой CIS (Competition Information System – программа для подсчета итогов оценки чемпионатов WorldSkills)

WorldSkills талаптарына сәйкес өткізілген біліктілік емтиханының нәтижелері мүмкін **100-ден 94 баллға** сәйкес келеді және CIS жүйесі бойынша есептеледі (Competition Information System - WorldSkills чемпионаттарын бағалау нәтижелерін есептеуге арналған бағдарлама)



### Студент туралы мәліметтер/Данные студента

**ТАЖ/ ФИО:** Fokina Darya Dmitrievna

**Туған күні/ Дата рождения:** 09.09.2001

**Оқу орнының аты/ Наименование учебного заведения:** ЧУ «Политехнический колледж корпорации «Казахмыс»

**Мамандығы Профессия/квалификация/:** Электромеханик

**Құзыреттілігі Компетенция:** Электромонтаж

**Өткен күні/Дата проведения:** 21.06.2021

**Өткізу орны/Место проведения:** ЧУ «Политехнический колледж корпорации «Казахмыс»

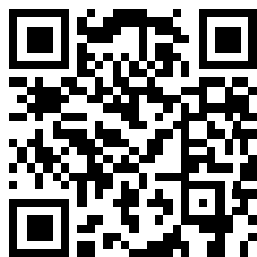

**Тіркеу сериясы, нөмірі/ Регистрационный номер:** WSD-2021000046

### Емтиханның нәтижелері/Результаты

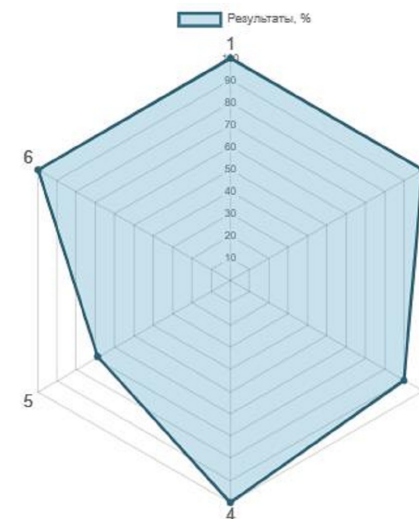

1	Организация работы	5
2	Коммуникативные и межличностные навыки общения	5
3	Решение проблем, инновация и креативность	10
4	Планирование и проектирование работ	5
5	Монтаж	55
6	Проверка, отчетность и ввод в эксплуатацию	20

Результаты квалификационного экзамена, проведённого по требованиям WorldSkills соответствуют **82 баллам из возможных 100** и рассчитаны системой CIS (Competition Information System – программа для подсчета итогов оценки чемпионатов WorldSkills)

WorldSkills талаптарына сәйкес өткізілген біліктілік емтиханының нәтижелері мүмкін **100-ден 82 баллға** сәйкес келеді және CIS жүйесі бойынша есептеледі (Competition Information System - WorldSkills чемпионаттарын бағалау нәтижелерін есептеуге арналған бағдарлама)



### Студент туралы мәліметтер/Данные студента

**ТАЖ/ ФИО:** Mazhit Akzhol Saiatuly

**Туған күні/ Дата рождения:** 27.09.2001

**Оқу орнының аты/ Наименование учебного заведения:** ЧУ «Политехнический колледж корпорации «Казахмыс»

**Мамандығы Профессия/квалификация/:** Электромеханик

**Құзыреттілігі Компетенция:** Электромонтаж

**Өткен күні/Дата проведения:** 21.06.2021

**Өткізу орны/Место проведения:** ЧУ «Политехнический колледж корпорации «Казахмыс»

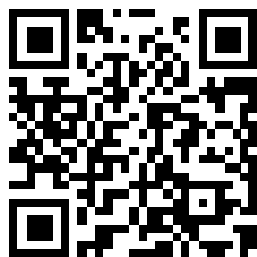

**Тіркеу сериясы, нөмірі/ Регистрационный номер:** WSD-2021000047

### Емтиханның нәтижелері/Результаты

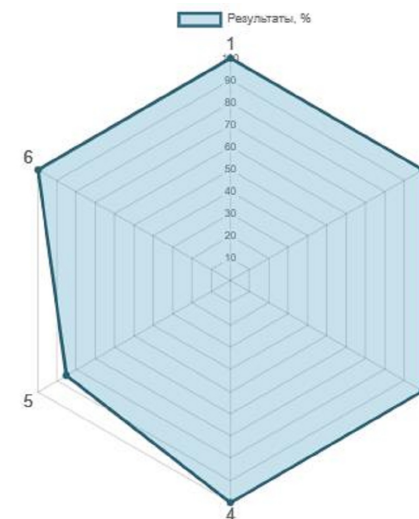

1	Организация работы	5
2	Коммуникативные и межличностные навыки общения	5
3	Решение проблем, инновация и креативность	10
4	Планирование и проектирование работ	5
5	Монтаж	55
6	Проверка, отчетность и ввод в эксплуатацию	20

Результаты квалификационного экзамена, проведенного по требованиям WorldSkills соответствуют **91,5 баллам из возможных 100** и рассчитаны системой CIS (Competition Information System – программа для подсчета итогов оценки чемпионатов WorldSkills)

WorldSkills талаптарына сәйкес өткізілген біліктілік емтиханының нәтижелері мүмкін **100-ден 91,5 баллға** сәйкес келеді және CIS жүйесі бойынша есептеледі (Competition Information System - WorldSkills чемпионаттарын бағалау нәтижелерін есептеуге арналған бағдарлама)





Студент туралы мәліметтер/Данные студента

**ТАЖ/ ФИО:** Shanaykhan Yerdos Janarbekuly

**Туған күні/ Дата рождения:** 23.07.2002

**Оқу орнының аты/  
Наименование учебного  
заведения:** ЧУ «Политехнический колледж  
корпорации «Казахмыс»

**Мамандығы  
Профессия/квалификация/:** Электромеханик

**Құзыреттілігі  
Компетенция:** Электромонтаж

**Өткен күні/Дата  
проведения:** 21.06.2021

**Өткізу орны/Место  
проведения:** ЧУ «Политехнический колледж  
корпорации «Казахмыс»

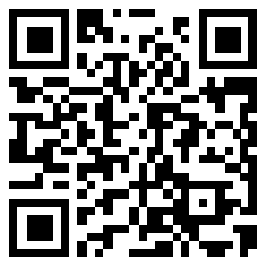

**Тіркеу сериясы, нөмірі/  
Регистрационный номер:** WSD-2021000048

Емтиханның нәтижелері/Результаты

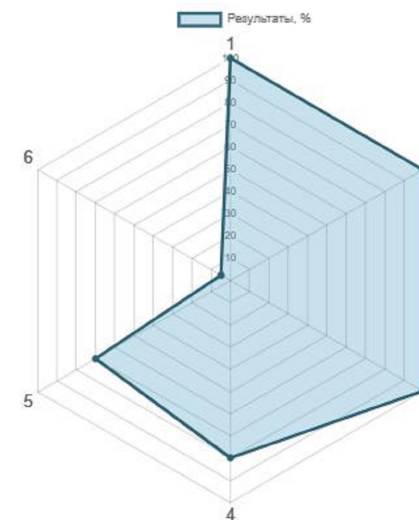

1	Организация работы	5
2	Коммуникативные и межличностные навыки общения	5
3	Решение проблем, инновация и креативность	10
4	Планирование и проектирование работ	5
5	Монтаж	55
6	Проверка, отчетность и ввод в эксплуатацию	20

Результаты квалификационного экзамена, проведённого по требованиям WorldSkills соответствуют **63,5 баллам из возможных 100** и рассчитаны системой CIS (Competition Information System – программа для подсчета итогов оценки чемпионатов WorldSkills)

WorldSkills талаптарына сәйкес өткізілген біліктілік емтиханының нәтижелері мүмкін **100-ден 63,5 баллға** сәйкес келеді және CIS жүйесі бойынша есептеледі (Competition Information System - WorldSkills чемпионаттарын бағалау нәтижелерін есептеуге арналған бағдарлама)