



## Студент туралы мәліметтер/Данные студента

**ТАЖ/ ФИО:** Baiguzhiyeva Meiramgul  
Bissembayevna

**Туған күні/ Дата рождения:** 19.05.1983

**Оқу орнының аты/  
Наименование учебного  
заведения:** ТОО "Высший колледж АРЕС  
PetroTechnic"

**Мамандығы  
Профессия/квалификация/:** Техник-технолог обработки нефти,  
газа, химических процессов и

**Құзыреттілігі  
Компетенция:** Лабораторный и химический анализ

**Өткен күні/Дата  
проведения:** 17-18.06.2021

**Өткізу орны/Место  
проведения:** ТОО "Высший колледж АРЕС  
PetroTechnic"

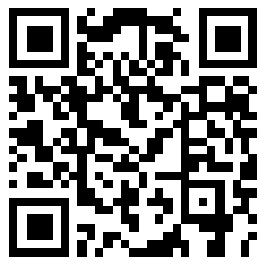

**Тіркеу сериясы, нөмірі/  
Регистрационный номер:** WSD-2021002240

## Емтиханның нәтижелері/Результаты

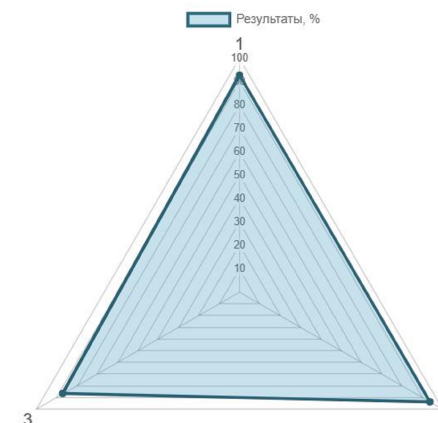

|   |   |    |
|---|---|----|
| 1 | Организация рабочего места, подготовка оборудования и реактивов | 25 |
| 2 | Техника выполнения  | 35 |
| 3 | Обработка, анализ и оформление полученных результатов           | 40 |

Результаты квалификационного экзамена, проведённого по требованиям WorldSkills соответствуют **90,97 баллам из возможных 100** и рассчитаны системой CIS (Competition Information System – программа для подсчета итогов оценки чемпионатов WorldSkills)

WorldSkills талаптарына сәйкес өткізілген біліктілік емтиханының нәтижелері мүмкін **100-ден 90,97 баллға** сәйкес келеді және CIS жүйесі бойынша есептеледі (Competition Information System - WorldSkills чемпионаттарын бағалау нәтижелерін есептеуге арналған бағдарлама)



## Студент туралы мәліметтер/Данные студента

**ТАЖ/ ФИО:** Oryngaliyeva Aida Bagytzhankyzy

**Туған күні/ Дата рождения:** 21.01.2001

**Оқу орнының аты/  
Наименование учебного  
заведения:** ТОО "Высший колледж АРЕС  
PetroTechnic"

**Мамандығы  
Профессия/квалификация/:** Техник-технолог обработки нефти,  
газа, химических процессов и

**Құзыреттілігі  
Компетенция:** Лабораторный и химический анализ

**Өткен күні/Дата  
проведения:** 17-18.06.2021

**Өткізу орны/Место  
проведения:** ТОО "Высший колледж АРЕС  
PetroTechnic"

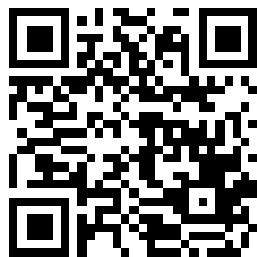

**Тіркеу сериясы, нөмірі/  
Регистрационный номер:** WSD-2021002241

## Емтиханның нәтижелері/Результаты

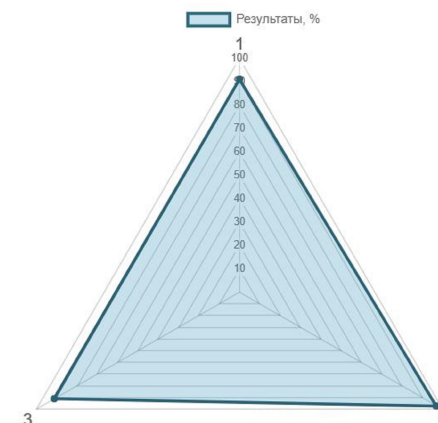

|   |   |    |
|---|---|----|
| 1 | Организация рабочего места, подготовка оборудования и реактивов | 25 |
| 2 | Техника выполнения  | 35 |
| 3 | Обработка, анализ и оформление полученных результатов           | 40 |

Результаты квалификационного экзамена, проведённого по требованиям WorldSkills соответствуют **93,05 баллам из возможных 100** и рассчитаны системой CIS (Competition Information System – программа для подсчета итогов оценки чемпионатов WorldSkills)

WorldSkills талаптарына сәйкес өткізілген біліктілік емтиханының нәтижелері мүмкін **100-ден 93,05 баллға** сәйкес келеді және CIS жүйесі бойынша есептеледі (Competition Information System - WorldSkills чемпионаттарын бағалау нәтижелерін есептеуге арналған бағдарлама)



## Студент туралы мәліметтер/Данные студента

**ТАЖ/ ФИО:** Saparova Zhansaya Bolatbekkyzy

**Туған күні/ Дата рождения:** 07.06.2001

**Оқу орнының аты/  
Наименование учебного  
заведения:** ТОО "Высший колледж АРЕС  
PetroTechnic"

**Мамандығы  
Профессия/квалификация/:** Техник-технолог обработки нефти,  
газа, химических процессов и

**Құзыреттілігі  
Компетенция:** Лабораторный и химический анализ

**Өткен күні/Дата  
проведения:** 17-18.06.2021

**Өткізу орны/Место  
проведения:** ТОО "Высший колледж АРЕС  
PetroTechnic"

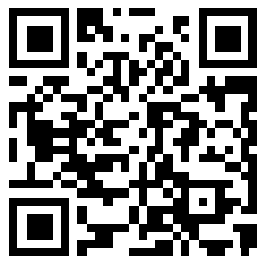

**Тіркеу сериясы, нөмірі/  
Регистрационный номер:** WSD-2021002242

## Емтиханның нәтижелері/Результаты

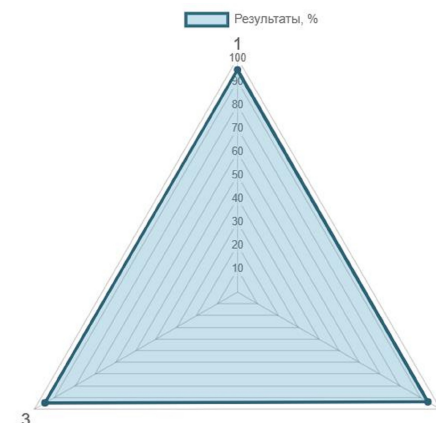

|   |   |    |
|---|---|----|
| 1 | Организация рабочего места, подготовка оборудования и реактивов | 25 |
| 2 | Техника выполнения  | 35 |
| 3 | Обработка, анализ и оформление полученных результатов           | 40 |

Результаты квалификационного экзамена, проведённого по требованиям WorldSkills соответствуют **94,89 баллам из возможных 100** и рассчитаны системой CIS (Competition Information System – программа для подсчета итогов оценки чемпионатов WorldSkills)

WorldSkills талаптарына сәйкес өткізілген біліктілік емтиханының нәтижелері мүмкін **100-ден 94,89 баллға** сәйкес келеді және CIS жүйесі бойынша есептеледі (Competition Information System - WorldSkills чемпионаттарын бағалау нәтижелерін есептеуге арналған бағдарлама)



## Студент туралы мәліметтер/Данные студента

**ТАЖ/ ФИО:** Salamatkyzy Diana

**Туған күні/ Дата рождения:** 17.02.2001

**Оқу орнының аты/  
Наименование учебного  
заведения:** ТОО "Высший колледж АРЕС  
PetroTechnic"

**Мамандығы  
Профессия/квалификация/:** Техник-технолог обработки нефти,  
газа, химических процессов и

**Құзыреттілігі  
Компетенция:** Лабораторный и химический анализ

**Өткен күні/Дата  
проведения:** 17-18.06.2021

**Өткізу орны/Место  
проведения:** ТОО "Высший колледж АРЕС  
PetroTechnic"

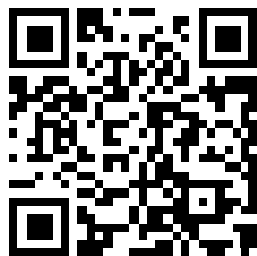

**Тіркеу сериясы, нөмірі/  
Регистрационный номер:** WSD-2021002243

## Емтиханның нәтижелері/Результаты

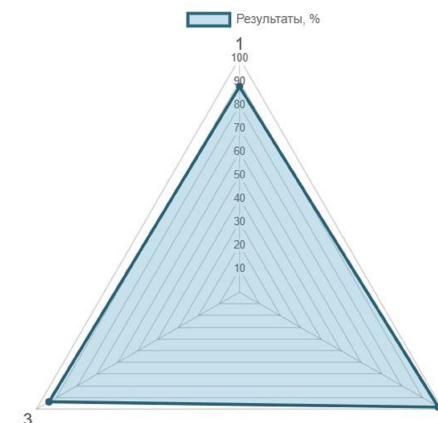

|   |   |    |
|---|---|----|
| 1 | Организация рабочего места, подготовка оборудования и реактивов | 25 |
| 2 | Техника выполнения  | 35 |
| 3 | Обработка, анализ и оформление полученных результатов           | 40 |

Результаты квалификационного экзамена, проведённого по требованиям WorldSkills соответствуют **93,75 баллам из возможных 100** и рассчитаны системой CIS (Competition Information System – программа для подсчета итогов оценки чемпионатов WorldSkills)

WorldSkills талаптарына сәйкес өткізілген біліктілік емтиханының нәтижелері мүмкін **100-ден 93,75 баллға** сәйкес келеді және CIS жүйесі бойынша есептеледі (Competition Information System - WorldSkills чемпионаттарын бағалау нәтижелерін есептеуге арналған бағдарлама)



## Студент туралы мәліметтер/Данные студента

**ТАЖ/ ФИО:** Taipov Nurtileu Akylbayuly

**Туған күні/ Дата рождения:** 22.03.2001

**Оқу орнының аты/  
Наименование учебного  
заведения:** ТОО "Высший колледж АРЕС  
PetroTechnic"

**Мамандығы  
Профессия/квалификация/:** Техник-технолог обработки нефти,  
газа, химических процессов и

**Құзыреттілігі  
Компетенция:** Лабораторный и химический анализ

**Өткен күні/Дата  
проведения:** 17-18.06.2021

**Өткізу орны/Место  
проведения:** ТОО "Высший колледж АРЕС  
PetroTechnic"

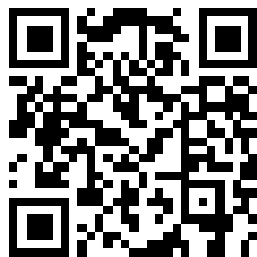

**Тіркеу сериясы, нөмірі/  
Регистрационный номер:** WSD-2021002244

## Емтиханның нәтижелері/Результаты

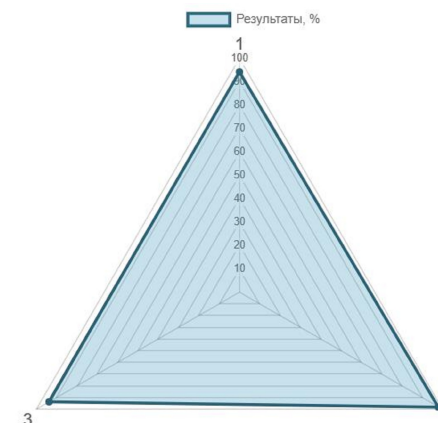

|   |   |    |
|---|---|----|
| 1 | Организация рабочего места, подготовка оборудования и реактивов | 25 |
| 2 | Техника выполнения  | 35 |
| 3 | Обработка, анализ и оформление полученных результатов           | 40 |

Результаты квалификационного экзамена, проведенного по требованиям WorldSkills соответствуют **95,35 баллам из возможных 100** и рассчитаны системой CIS (Competition Information System – программа для подсчета итогов оценки чемпионатов WorldSkills)

WorldSkills талаптарына сәйкес өткізілген біліктілік емтиханының нәтижелері мүмкін **100-ден 95,35 баллға** сәйкес келеді және CIS жүйесі бойынша есептеледі (Competition Information System - WorldSkills чемпионаттарын бағалау нәтижелерін есептеуге арналған бағдарлама)



## Студент туралы мәліметтер/Данные студента

ТАЖ/ ФИО: Makhambetova Ayanat Zhumabekkyzy

Туған күні/ Дата рождения: 16.09.2001

Оқу орнының аты/  
Наименование учебного  
заведения: ТОО "Высший колледж АРЕС  
PetroTechnic"

Мамандығы  
Профессия/квалификация/: Техник-технолог обработки нефти,  
газа, химических процессов и

Құзыреттілігі  
Компетенция: Лабораторный и химический анализ

Өткен күні/Дата  
проведения: 17-18.06.2021

Өткізу орны/Место  
проведения: ТОО "Высший колледж АРЕС  
PetroTechnic"

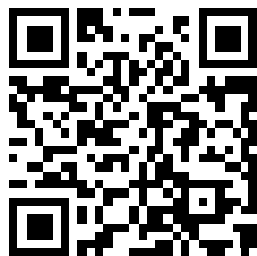

Тіркеу сериясы, нөмірі/  
Регистрационный номер: WSD-2021002246

## Емтиханның нәтижелері/Результаты

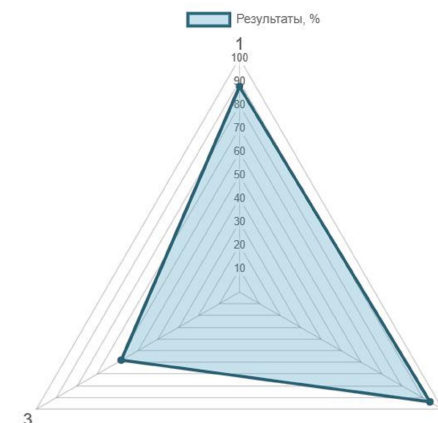

|   |   |    |
|---|---|----|
| 1 | Организация рабочего места, подготовка оборудования и реактивов | 25 |
| 2 | Техника выполнения  | 35 |
| 3 | Обработка, анализ и оформление полученных результатов           | 40 |

Результаты квалификационного экзамена, проведённого по требованиям WorldSkills соответствуют **78,16 баллам из возможных 100** и рассчитаны системой CIS (Competition Information System – программа для подсчета итогов оценки чемпионатов WorldSkills)

WorldSkills талаптарына сәйкес өткізілген біліктілік емтиханының нәтижелері мүмкін **100-ден 78,16 баллға** сәйкес келеді және CIS жүйесі бойынша есептеледі (Competition Information System - WorldSkills чемпионаттарын бағалау нәтижелерін есептеуге арналған бағдарлама)



## Студент туралы мәліметтер/Данные студента

**ТАЖ/ ФИО:** Nurlankyzy Zhaina

**Туған күні/ Дата рождения:** 03.06.2001

**Оқу орнының аты/  
Наименование учебного  
заведения:** ТОО "Высший колледж АРЕС  
PetroTechnic"

**Мамандығы  
Профессия/квалификация/:** Техник-технолог обработки нефти,  
газа, химических процессов и

**Құзыреттілігі  
Компетенция:** Лабораторный и химический анализ

**Өткен күні/Дата  
проведения:** 17-18.06.2021

**Өткізу орны/Место  
проведения:** ТОО "Высший колледж АРЕС  
PetroTechnic"

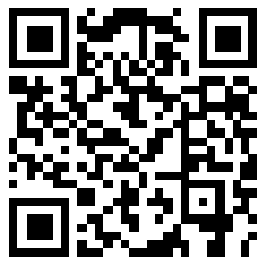

**Тіркеу сериясы, нөмірі/  
Регистрационный номер:** WSD-2021002245

## Емтиханның нәтижелері/Результаты

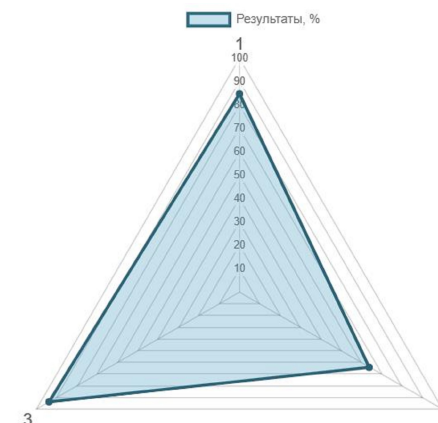

|   |   |    |
|---|---|----|
| 1 | Организация рабочего места, подготовка оборудования и реактивов | 25 |
| 2 | Техника выполнения  | 35 |
| 3 | Обработка, анализ и оформление полученных результатов           | 40 |

Результаты квалификационного экзамена, проведённого по требованиям WorldSkills соответствуют **81,09 баллам из возможных 100** и рассчитаны системой CIS (Competition Information System – программа для подсчета итогов оценки чемпионатов WorldSkills)

WorldSkills талаптарына сәйкес өткізілген біліктілік емтиханының нәтижелері мүмкін **100-ден 81,09 баллға** сәйкес келеді және CIS жүйесі бойынша есептеледі (Competition Information System - WorldSkills чемпионаттарын бағалау нәтижелерін есептеуге арналған бағдарлама)



## Студент туралы мәліметтер/Данные студента

**ТАЖ/ ФИО:** Yelemessova Viktoriya Rizabekkyzy

**Туған күні/ Дата рождения:** 29.03.1995

**Оқу орнының аты/  
Наименование учебного  
заведения:** ТОО "Высший колледж АРЕС  
PetroTechnic"

**Мамандығы  
Профессия/квалификация/:** Техник-технолог обработки нефти,  
газа, химических процессов и

**Құзыреттілігі  
Компетенция:** Лабораторный и химический анализ

**Өткен күні/Дата  
проведения:** 17-18.06.2021

**Өткізу орны/Место  
проведения:** ТОО "Высший колледж АРЕС  
PetroTechnic"

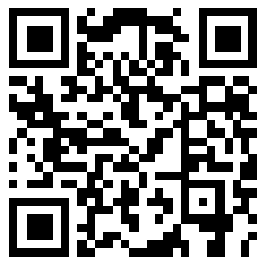

**Тіркеу сериясы, нөмірі/  
Регистрационный номер:** WSD-2021002248

## Емтиханның нәтижелері/Результаты

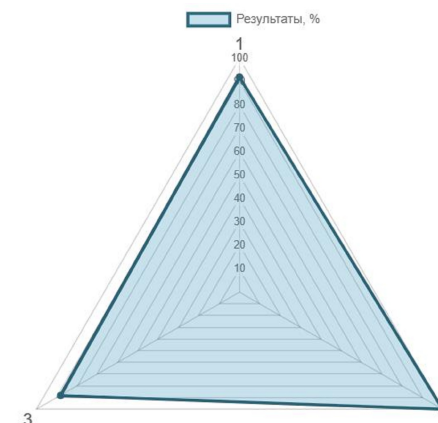

|   |   |    |
|---|---|----|
| 1 | Организация рабочего места, подготовка оборудования и реактивов | 25 |
| 2 | Техника выполнения  | 35 |
| 3 | Обработка, анализ и оформление полученных результатов           | 40 |

Результаты квалификационного экзамена, проведённого по требованиям WorldSkills соответствуют **93,42 баллам из возможных 100** и рассчитаны системой CIS (Competition Information System – программа для подсчета итогов оценки чемпионатов WorldSkills)

WorldSkills талаптарына сәйкес өткізілген біліктілік емтиханының нәтижелері мүмкін **100-ден 93,42 баллға** сәйкес келеді және CIS жүйесі бойынша есептеледі (Competition Information System - WorldSkills чемпионаттарын бағалау нәтижелерін есептеуге арналған бағдарлама)





## Студент туралы мәліметтер/Данные студента

**ТАЖ/ ФИО:** Zhardemov Ramazan Abatuly

**Туған күні/ Дата рождения:** 30.11.2000

**Оқу орнының аты/  
Наименование учебного  
заведения:** ТОО "Высший колледж АРЕС  
PetroTechnic"

**Мамандығы  
Профессия/квалификация/:** Техник-технолог обработки нефти,  
газа, химических процессов и

**Құзыреттілігі  
Компетенция:** Лабораторный и химический анализ

**Өткен күні/Дата  
проведения:** 17-18.06.2021

**Өткізу орны/Место  
проведения:** ТОО "Высший колледж АРЕС  
PetroTechnic"

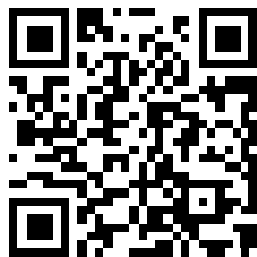

**Тіркеу сериясы, нөмірі/  
Регистрационный номер:** WSD-2021002249

## Емтиханның нәтижелері/Результаты

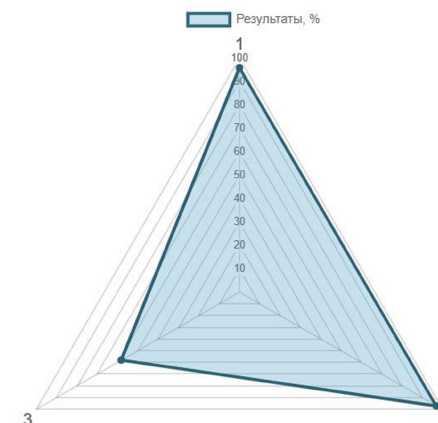

|   |   |    |
|---|---|----|
| 1 | Организация рабочего места, подготовка оборудования и реактивов | 25 |
| 2 | Техника выполнения  | 35 |
| 3 | Обработка, анализ и оформление полученных результатов           | 40 |

Результаты квалификационного экзамена, проведённого по требованиям WorldSkills соответствуют **81,45 баллам из возможных 100** и рассчитаны системой CIS (Competition Information System – программа для подсчета итогов оценки чемпионатов WorldSkills)

WorldSkills талаптарына сәйкес өткізілген біліктілік емтиханының нәтижелері мүмкін **100-ден 81,45 баллға** сәйкес келеді және CIS жүйесі бойынша есептеледі (Competition Information System - WorldSkills чемпионаттарын бағалау нәтижелерін есептеуге арналған бағдарлама)



## Студент туралы мәліметтер/Данные студента

**ТАЖ/ ФИО:** Salauat Karlygash Sansyzbaykyzy

**Туған күні/ Дата рождения:** 16.08.2001

**Оқу орнының аты/  
Наименование учебного  
заведения:** ТОО "Высший колледж АРЕС  
PetroTechnic"

**Мамандығы  
Профессия/квалификация/:** Техник-технолог обработки нефти,  
газа, химических процессов и

**Құзыреттілігі  
Компетенция:** Лабораторный и химический анализ

**Өткен күні/Дата  
проведения:** 17-18.06.2021

**Өткізу орны/Место  
проведения:** ТОО "Высший колледж АРЕС  
PetroTechnic"

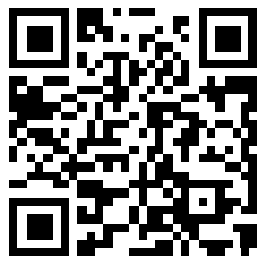

**Тіркеу сериясы, нөмірі/  
Регистрационный номер:** WSD-2021002247

## Емтиханның нәтижелері/Результаты

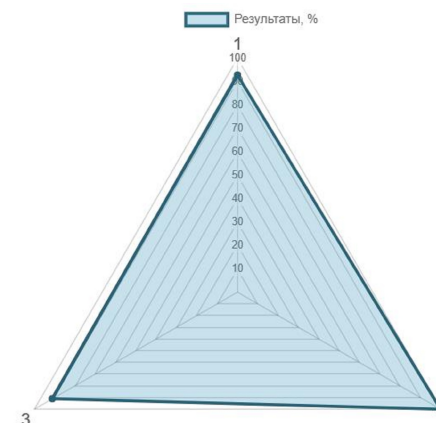

|   |   |    |
|---|---|----|
| 1 | Организация рабочего места, подготовка оборудования и реактивов | 25 |
| 2 | Техника выполнения  | 35 |
| 3 | Обработка, анализ и оформление полученных результатов           | 40 |

Результаты квалификационного экзамена, проведённого по требованиям WorldSkills соответствуют **94,56 баллам из возможных 100** и рассчитаны системой CIS (Competition Information System – программа для подсчета итогов оценки чемпионатов WorldSkills)

WorldSkills талаптарына сәйкес өткізілген біліктілік емтиханының нәтижелері мүмкін **100-ден 94,56 баллға** сәйкес келеді және CIS жүйесі бойынша есептеледі (Competition Information System - WorldSkills чемпионаттарын бағалау нәтижелерін есептеуге арналған бағдарлама)



## Студент туралы мәліметтер/Данные студента

**ТАЖ/ ФИО:** Bekbergenova Arailym Kamzakzy

**Туған күні/ Дата рождения:** 15.05.2021

**Оқу орнының аты/  
Наименование учебного  
заведения:** ТОО "Высший колледж АРЕС  
PetroTechnic"

**Мамандығы  
Профессия/квалификация/:** Техник-технолог обработки нефти,  
газа, химических процессов и

**Құзыреттілігі  
Компетенция:** Лабораторный и химический анализ

**Өткен күні/Дата  
проведения:** 17-18.06.2021

**Өткізу орны/Место  
проведения:** ТОО "Высший колледж АРЕС  
PetroTechnic"

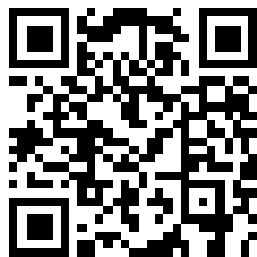

**Тіркеу сериясы, нөмірі/  
Регистрационный номер:** WSD-2021002250

## Емтиханның нәтижелері/Результаты

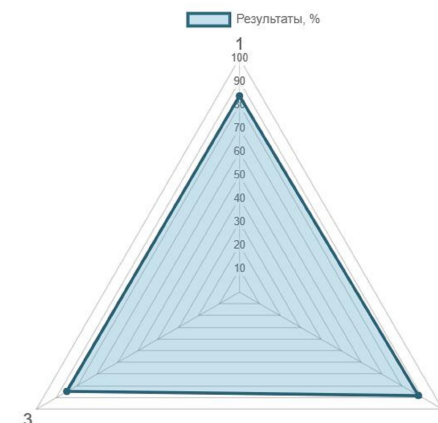

|   |   |    |
|---|---|----|
| 1 | Организация рабочего места, подготовка оборудования и реактивов | 25 |
| 2 | Техника выполнения  | 35 |
| 3 | Обработка, анализ и оформление полученных результатов           | 40 |

Результаты квалификационного экзамена, проведённого по требованиям WorldSkills соответствуют **85,86 баллам из возможных 100** и рассчитаны системой CIS (Competition Information System – программа для подсчета итогов оценки чемпионатов WorldSkills)

WorldSkills талаптарына сәйкес өткізілген біліктілік емтиханының нәтижелері мүмкін **100-ден 85,86 баллға** сәйкес келеді және CIS жүйесі бойынша есептеледі (Competition Information System - WorldSkills чемпионаттарын бағалау нәтижелерін есептеуге арналған бағдарлама)



## Студент туралы мәліметтер/Данные студента

**ТАЖ/ ФИО:** Sembaiuly Aidos

**Туған күні/ Дата рождения:** 08.08.2001

**Оқу орнының аты/  
Наименование учебного  
заведения:** ТОО "Высший колледж АРЕС  
PetroTechnic"

**Мамандығы  
Профессия/квалификация/:** Техник-технолог

**Құзыреттілігі  
Компетенция:** Промышленная автоматика

**Өткен күні/Дата  
проведения:** 21-22.06.2021

**Өткізу орны/Место  
проведения:** ТОО "Высший колледж АРЕС  
PetroTechnic"

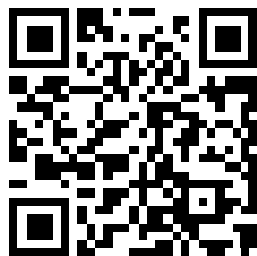

**Тіркеу сериясы, нөмірі/  
Регистрационный номер:** WSD-2021001132

## Емтиханның нәтижелері/Результаты

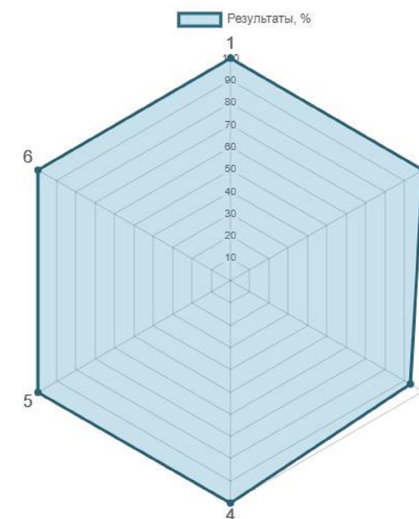

|   |   |    |
|---|---|----|
| 1 | Организация рабочего места, подготовка оборудования | 10 |
| 2 | Проектирование и изменение цепи                     | 10 |
| 3 | Механический монтаж средств автоматки               | 15 |
| 4 | Коммутация средств автоматки                        | 25 |
| 5 | Программирование и конфигурация ПЛК                 | 30 |
| 6 | Диагностика и поиск неисправностей                  | 10 |

Результаты квалификационного экзамена, проведённого по требованиям WorldSkills соответствуют **99 баллам из возможных 100** и рассчитаны системой CIS (Competition Information System – программа для подсчета итогов оценки чемпионатов WorldSkills)

WorldSkills талаптарына сәйкес өткізілген біліктілік емтиханының нәтижелері мүмкін **100-ден 99 баллға** сәйкес келеді және CIS жүйесі бойынша есептеледі (Competition Information System - WorldSkills чемпионаттарын бағалау нәтижелерін есептеуге арналған бағдарлама)



Студент туралы мәліметтер/Данные студента

ТАЖ/ ФИО: Zhumatayev Dossan Askarovich

Туған күні/ Дата рождения: 05.05.1997

Оқу орнының аты/  
Наименование учебного  
заведения: ТОО "Высший колледж АРЕС  
PetroTechnic"

Мамандығы  
Профессия/квалификация/: Техник-технолог

Құзыреттілігі  
Компетенция: Промышленная автоматика

Өткен күні/Дата  
проведения: 21-22.06.2021

Өткізу орны/Место  
проведения: ТОО "Высший колледж АРЕС  
PetroTechnic"

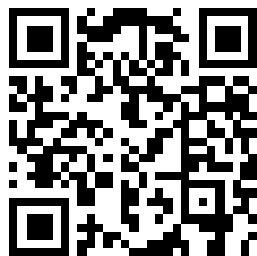

Тіркеу сериясы, нөмірі/  
Регистрационный номер: WSD-2021001131

Емтиханның нәтижелері/Результаты

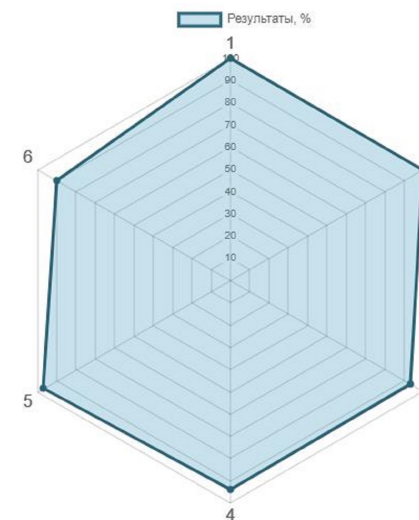

|   |   |    |
|---|---|----|
| 1 | Организация рабочего места, подготовка оборудования | 10 |
| 2 | Проектирование и изменение цепи                     | 10 |
| 3 | Механический монтаж средств автоматки               | 15 |
| 4 | Коммутация средств автоматки                        | 25 |
| 5 | Программирование и конфигурация ПЛК                 | 30 |
| 6 | Диагностика и поиск неисправностей                  | 10 |

Результаты квалификационного экзамена, проведённого по требованиям WorldSkills соответствуют **95,5 баллам из возможных 100** и рассчитаны системой CIS (Competition Information System – программа для подсчета итогов оценки чемпионатов WorldSkills)

WorldSkills талаптарына сәйкес өткізілген біліктілік емтиханының нәтижелері мүмкін **100-ден 95,5 баллға** сәйкес келеді және CIS жүйесі бойынша есептеледі (Competition Information System - WorldSkills чемпионаттарын бағалау нәтижелерін есептеуге арналған бағдарлама)



## Студент туралы мәліметтер/Данные студента

ТАЖ/ ФИО: Samatova Aliya Kabdulkakimkyzy

Туған күні/ Дата рождения: 24.01.2002

Оқу орнының аты/  
Наименование учебного  
заведения: ТОО "Высший колледж АРЕС  
PetroTechnic"

Мамандығы  
Профессия/квалификация/: Техник-технолог

Құзыреттілігі  
Компетенция: Промышленная автоматика

Өткен күні/Дата  
проведения: 21-22.06.2021

Өткізу орны/Место  
проведения: ТОО "Высший колледж АРЕС  
PetroTechnic"

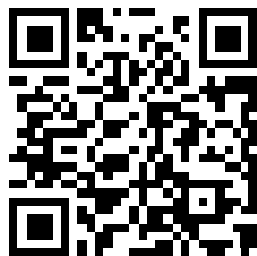

Тіркеу сериясы, нөмірі/  
Регистрационный номер: WSD-2021001133

## Емтиханның нәтижелері/Результаты

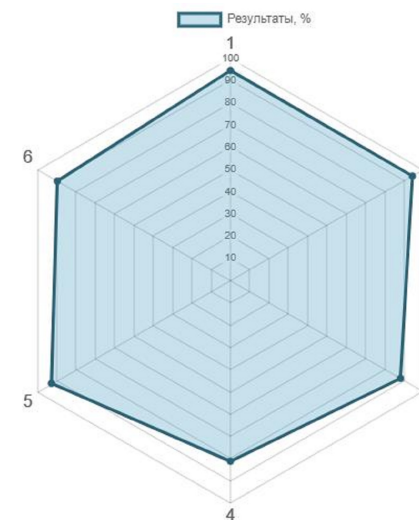

| № | Наименование задания                                | Баллы |
|---|---|-------|
| 1 | Организация рабочего места, подготовка оборудования | 10    |
| 2 | Проектирование и изменение цепи                     | 10    |
| 3 | Механический монтаж средств автоматки               | 15    |
| 4 | Коммутация средств автоматки                        | 25    |
| 5 | Программирование и конфигурация ПЛК                 | 30    |
| 6 | Диагностика и поиск неисправностей                  | 10    |

Результаты квалификационного экзамена, проведённого по требованиям WorldSkills соответствуют **94,5 баллам из возможных 100** и рассчитаны системой CIS (Competition Information System – программа для подсчета итогов оценки чемпионатов WorldSkills)

WorldSkills талаптарына сәйкес өткізілген біліктілік емтиханының нәтижелері мүмкін **100-ден 94,5 баллға** сәйкес келеді және CIS жүйесі бойынша есептеледі (Competition Information System - WorldSkills чемпионаттарын бағалау нәтижелерін есептеуге арналған бағдарлама)



### Студент туралы мәліметтер/Данные студента

**ТАЖ/ ФИО:** Karabaliyev Amirzhan Kairatuly

**Туған күні/ Дата рождения:** 30.09.2000

**Оқу орнының аты/  
Наименование учебного  
заведения:** ТОО "Высший колледж АРЕС  
PetroTechnic"

**Мамандығы  
Профессия/квалификация/:** Техник-технолог

**Құзыреттілігі  
Компетенция:** Промышленная автоматика

**Өткен күні/Дата  
проведения:** 21-22.06.2021

**Өткізу орны/Место  
проведения:** ТОО "Высший колледж АРЕС  
PetroTechnic"

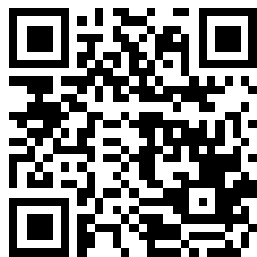

**Тіркеу сериясы, нөмірі/  
Регистрационный номер:** WSD-2021001134

### Емтиханның нәтижелері/Результаты

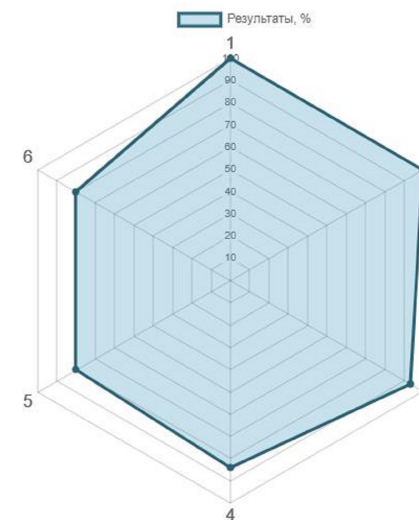

|   |   |    |
|---|---|----|
| 1 | Организация рабочего места, подготовка оборудования | 10 |
| 2 | Проектирование и изменение цепи                     | 10 |
| 3 | Механический монтаж средств автоматки               | 15 |
| 4 | Коммутация средств автоматки                        | 25 |
| 5 | Программирование и конфигурация ПЛК                 | 30 |
| 6 | Диагностика и поиск неисправностей                  | 10 |

Результаты квалификационного экзамена, проведённого по требованиям WorldSkills соответствуют **87 баллам из возможных 100** и рассчитаны системой CIS (Competition Information System – программа для подсчета итогов оценки чемпионатов WorldSkills)

WorldSkills талаптарына сәйкес өткізілген біліктілік емтиханының нәтижелері мүмкін **100-ден 87 баллға** сәйкес келеді және CIS жүйесі бойынша есептеледі (Competition Information System - WorldSkills чемпионаттарын бағалау нәтижелерін есептеуге арналған бағдарлама)



### Студент туралы мәліметтер/Данные студента

ТАЖ/ ФИО: Izmukhan Askarbek Yertayuly

Туған күні/ Дата рождения: 07.01.2000

Оқу орнының аты/  
Наименование учебного  
заведения: ТОО "Высший колледж АРЕС  
PetroTechnic"

Мамандығы  
Профессия/квалификация/: Техник-электрик

Құзыреттілігі  
Компетенция: Электромонтаж

Өткен күні/Дата  
проведения: 17.06.2021-18.06.2021

Өткізу орны/Место  
проведения: ТОО "Высший колледж АРЕС  
PetroTechnic"

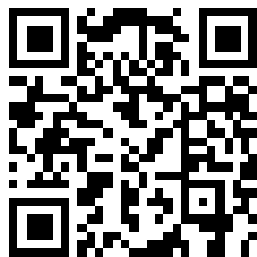

Тіркеу сериясы, нөмірі/  
Регистрационный номер: WSD-2021001135

### Емтиханның нәтижелері/Результаты

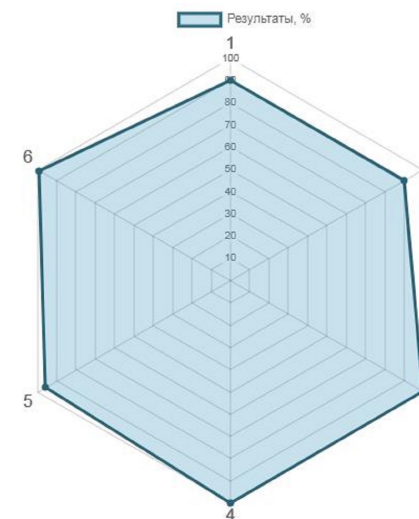

|   |  |    |
|---|--|----|
| 1 | Организация работы                             | 5  |
| 2 | Коммуникативные и межличностные навыки общения | 5  |
| 3 | Решение проблем, инновация и креативность      | 10 |
| 4 | Планирование и проектирование работ            | 5  |
| 5 | Монтаж   | 55 |
| 6 | Проверка, отчетность и ввод в эксплуатацию     | 20 |

Результаты квалификационного экзамена, проведённого по требованиям WorldSkills соответствуют **96,7 баллам из возможных 100** и рассчитаны системой CIS (Competition Information System – программа для подсчета итогов оценки чемпионатов WorldSkills)

WorldSkills талаптарына сәйкес өткізілген біліктілік емтиханының нәтижелері мүмкін **100-ден 96,7 баллға** сәйкес келеді және CIS жүйесі бойынша есептеледі (Competition Information System - WorldSkills чемпионаттарын бағалау нәтижелерін есептеуге арналған бағдарлама)





## Студент туралы мәліметтер/Данные студента

**ТАЖ/ ФИО:** Kassymov Alikhan Madiuly

**Туған күні/ Дата рождения:** 08.07.2001

**Оқу орнының аты/  
Наименование учебного  
заведения:** ТОО "Высший колледж АРЕС  
PetroTechnic"

**Мамандығы  
Профессия/квалификация/:** Техник-электрик

**Құзыреттілігі  
Компетенция:** Электромонтаж

**Өткен күні/Дата  
проведения:** 17.06.2021-18.06.2021

**Өткізу орны/Место  
проведения:** ТОО "Высший колледж АРЕС  
PetroTechnic"

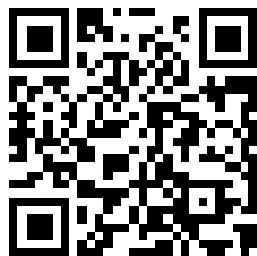

**Тіркеу сериясы, нөмірі/  
Регистрационный номер:** WSD-2021001136

## Емтиханның нәтижелері/Результаты

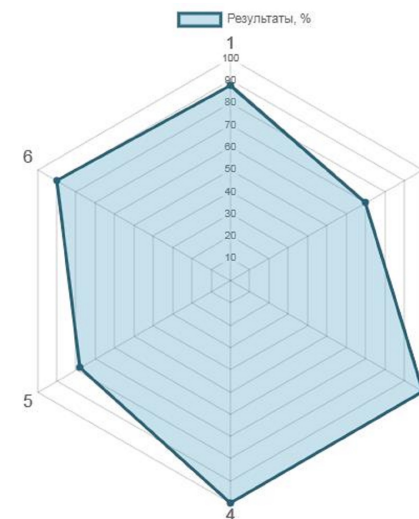

|   |  |    |
|---|--|----|
| 1 | Организация работы                             | 5  |
| 2 | Коммуникативные и межличностные навыки общения | 5  |
| 3 | Решение проблем, инновация и креативность      | 10 |
| 4 | Планирование и проектирование работ            | 5  |
| 5 | Монтаж   | 55 |
| 6 | Проверка, отчетность и ввод в эксплуатацию     | 20 |

Результаты квалификационного экзамена, проведенного по требованиям WorldSkills соответствуют **83,6 баллам из возможных 100** и рассчитаны системой CIS (Competition Information System – программа для подсчета итогов оценки чемпионатов WorldSkills)

WorldSkills талаптарына сәйкес өткізілген біліктілік емтиханының нәтижелері мүмкін **100-ден 83,6 баллға** сәйкес келеді және CIS жүйесі бойынша есептеледі (Competition Information System - WorldSkills чемпионаттарын бағалау нәтижелерін есептеуге арналған бағдарлама)



## Студент туралы мәліметтер/Данные студента

**ТАЖ/ ФИО:** Yakub Azat Aibolatuly

**Туған күні/ Дата рождения:** 12.08.2001

**Оқу орнының аты/  
Наименование учебного  
заведения:** ТОО "Высший колледж АРЕС  
PetroTechnic"

**Мамандығы  
Профессия/квалификация/:** Техник-электрик

**Құзыреттілігі  
Компетенция:** Электромонтаж

**Өткен күні/Дата  
проведения:** 17.06.2021-18.06.2021

**Өткізу орны/Место  
проведения:** ТОО "Высший колледж АРЕС  
PetroTechnic"

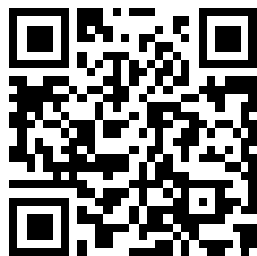

**Тіркеу сериясы, нөмірі/  
Регистрационный номер:** WSD-2021001137

## Емтиханның нәтижелері/Результаты

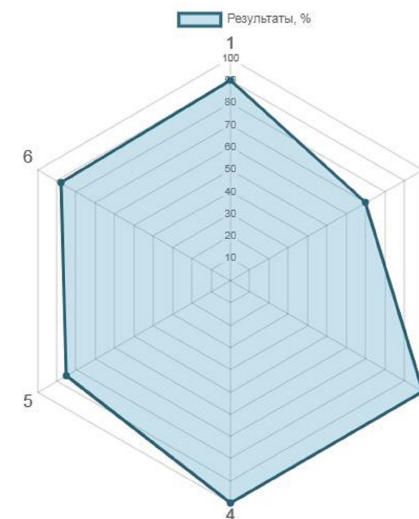

|   |  |    |
|---|--|----|
| 1 | Организация работы                             | 5  |
| 2 | Коммуникативные и межличностные навыки общения | 5  |
| 3 | Решение проблем, инновация и креативность      | 10 |
| 4 | Планирование и проектирование работ            | 5  |
| 5 | Монтаж   | 55 |
| 6 | Проверка, отчетность и ввод в эксплуатацию     | 20 |

Результаты квалификационного экзамена, проведенного по требованиям WorldSkills соответствуют **87,1 баллам из возможных 100** и рассчитаны системой CIS (Competition Information System – программа для подсчета итогов оценки чемпионатов WorldSkills)

WorldSkills талаптарына сәйкес өткізілген біліктілік емтиханының нәтижелері мүмкін **100-ден 87,1 баллға** сәйкес келеді және CIS жүйесі бойынша есептеледі (Competition Information System - WorldSkills чемпионаттарын бағалау нәтижелерін есептеуге арналған бағдарлама)